

Grzejnik elektryczny SMART

Przed instalacją lub użytkowaniem urządzenia należy zawsze
przeczytać niniejszą instrukcję obsługi i zachować ją do wykorzystania
w przyszłości

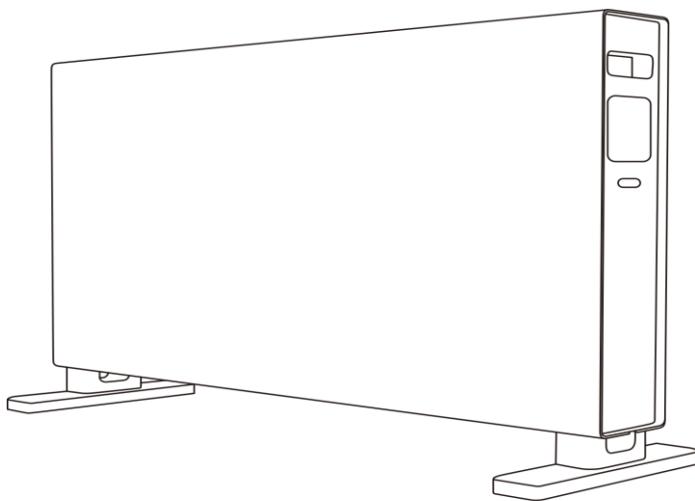

Ten produkt nadaje się tylko do dobrze izolowanych przestrzeni lub do użytku okazjonalnego.

WSKAZÓWKI BEZPIECZEŃSTWA

Przeczytaj uważnie instrukcję.

Z tego urządzenia mogą korzystać dzieci w wieku od 8 lat i starsze oraz osoby o ograniczonych zdolnościach fizycznych, sensorycznych lub umysłowych lub bez doświadczenia i wiedzy, pod warunkiem, że otrzymały nadzór lub instrukcje dotyczące bezpiecznego korzystania z urządzenia i rozumieją zagrożenia. Dzieci nie powinny bawić się urządzeniem, ani wykonywać czyszczenia czy konserwacji bez nadzoru. Dzieci w wieku poniżej 3 lat należy trzymać z dala od urządzenia, chyba że są pod stałym nadzorem.

Dzieci w wieku od 3 lat i poniżej 8 lat mogą włączać / wyłączać urządzenie tylko pod warunkiem, że zostało ono umieszczone lub zainstalowane w przewidzianej normalnej pozycji roboczej oraz pod nadzorem lub instrukcją dotyczącą bezpiecznego użytkowania urządzenia i rozumieć związane z tym zagrożenia. Dzieci w wieku od 3 lat i poniżej 8 lat nie mogą podłączać, regulować i czyścić urządzenia ani wykonywać czynności konserwacyjnych.

UWAGA - Niektóre części tego produktu mogą się bardzo rozgrzać i spowodować poparzenia. Szczególną uwagę należy zwrócić na obecność dzieci i osób wymagających szczególnego traktowania.

- Jeśli przewód zasilający jest uszkodzony, musi zostać wymieniony przez producenta, jego przedstawiciela lub podobnie wykwalifikowane osoby, aby uniknąć niebezpieczeństwa.

OSTRZEŻENIE:  Aby uniknąć przegrzania, nie zakrywaj grzejnika.

- Grzejnik nie może znajdować się bezpośrednio pod gniazdem.
- Nie używaj grzejnika w bezpośrednim otoczeniu wanny, prysznicza lub basenu.
- Zawsze używaj urządzenia z przymocowanymi kółkami lub nóżkami.



- **UWAGA:** Aby uniknąć niebezpieczeństwa spowodowanego nieumyślnym zresetowaniem wyłącznika termicznego, to urządzenie nie może być zasilane przez zewnętrzne urządzenie przełączające, takie jak timer, ani podłączone do obwodu, który jest regularnie włączany i wyłączany przez sieć .

Jest produkt do użytku wewnętrznego.

Instalacja

Ustaw grzejnik na płaskiej, suchej i czystej powierzchni. Zainstaluj nóżki, jak pokazano na poniższym rysunku.

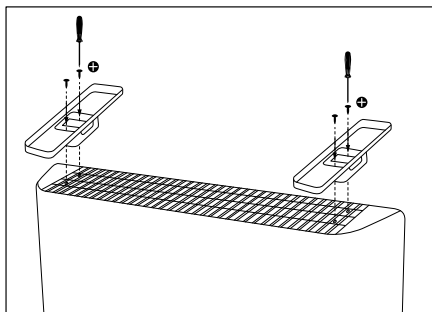
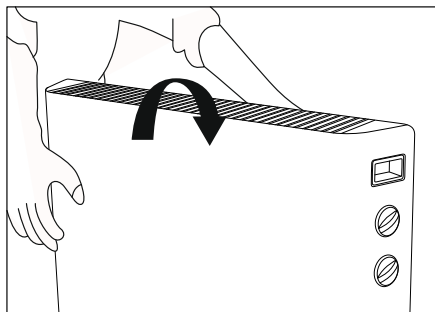





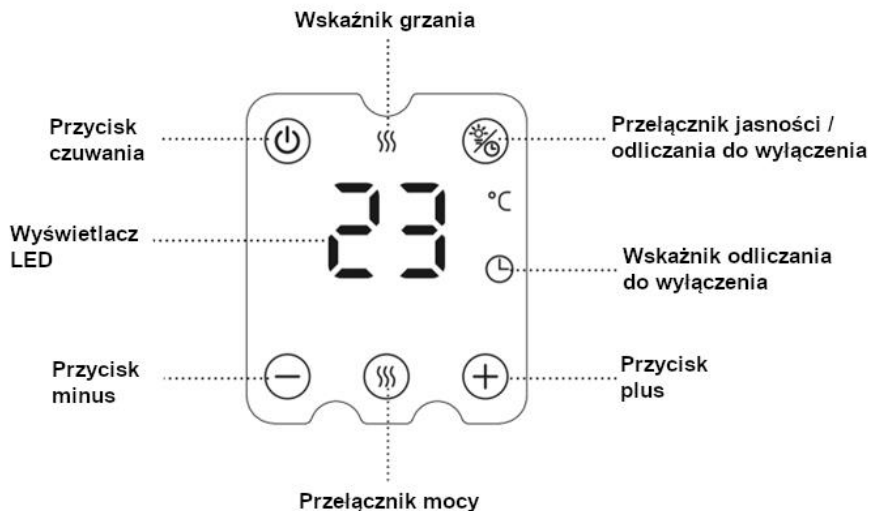







Jak używać:

1. Panel sterujący



Sterowanie

1. Podłącz urządzenie do gniazdka AC 220-240V 50-60Hz z uziemieniem, naciśnij włącznik , urządzenie wyda sygnał dźwiękowy, a wskaźnik gotowości zaświeci się.
2. Naciśnij  aby włączyć grzejnik. Jeżeli grzejnik grzeje, na wyświetlaczu pojawi się .
3. Naciśnij  lub  aby ustawić temperaturę docelową od 10 °C do 35 °C
4. Naciśnij przycisk  aby zmienić tryb grzania.
H1 oznacza grzanie 100%.
 oznacza system antyzamarzaniowy, temperatura docelowa to 7 °C.
5. Jasność ekranu
Naciśnij  jednokrotnie, jasność zostanie zredukowana do 50%, naciśnij jeszcze raz, jasność zostanie zredukowana do 25%, następne naciśnięcie spowoduje wyłączenie ekranu. Naciśnij ponownie, jasność ekranu powróci do 100%. Gdy wynosi 100%, jasność będzie wynosić 50% po 1 minucie bezczynności.
6. Zegar
Przytrzymaj  dłużej niż 3 sekundy, Naciśnij  lub  aby ustawić czas pracy grzejnika od 1 do 24 godzin, Ikonka  będzie widoczna aż do końca pracy zegara. Wtedy grzejnik wyłączy się.

CZYSZCZENIE I KONSERWACJA

- Przed czyszczeniem wyłączyć i odłączyć zasilanie.
- Za pomocą miękkiej, wilgotnej szmatki z łagodnym roztworem mydła lub bez niego ostrożnie wyczyść zewnętrzną powierzchnię produktu.

OSTRZEŻENIE: Poczekaj, aż produkt całkowicie ostygnie przed użyciem lub czyszczeniem.

- Nie wolno dopuścić, aby woda lub inne płyny dostały się do wnętrza produktu, ponieważ może to spowodować pożar i / lub zagrożenie elektryczne.
- Zalecamy również okresowe czyszczenie tego urządzenia poprzez delikatne przesuwanie dyszy odkurzacza nad osłonami, aby usunąć kurz lub brud, które mogły gromadzić się wewnątrz lub na urządzeniu.

OSTRZEŻENIE: Nie używaj żrących detergentów, chemicznych środków czyszczących lub rozpuszczalników, ponieważ mogą one uszkodzić wykończenie powierzchni plastikowych elementów.



Oznakowanie to wskazuje, że tego produktu nie należy wyrzucać z innymi odpadami domowymi w całej UE. Aby zapobiec możliwym szkodom dla środowiska lub zdrowia ludzkiego wynikającym z niekontrolowanego usuwania odpadów, przetwarzaj je w odpowiedzialny sposób, aby promować zrównoważone ponowne wykorzystanie zasobów materialnych.

KONSERWACJA GRZEJNIKA

- Zawsze odłączaj grzejnik od gniazdka ściennego i pozwól mu ostygnąć przed czyszczeniem.
- Wyczyść zewnętrzną powierzchnię grzejnika, wycierając wilgotną szmatką a następnie suchą szmatką. Nie używaj żadnych detergentów ani środków ściernych i nie pozwól, aby woda dostała się do grzejnika.
- Grzałkę należy czyścić przynajmniej raz w miesiącu w sezonie grzewczym.

PRZECHOWYWANIE GRZEJNIKA

Gdy grzejnik nie jest używany przez dłuższy czas, należy go chronić przed kurzem i przechowywać w czystym, suchym miejscu.

UTYLIZACJA ODPADÓW

Produktu nie wolno wyrzucać razem z odpadami domowymi. Produkt musi zostać dostarczony do punktu recyklingu lub pojemnika na urządzenia elektryczne i sprzęt elektroniczny. Lokalne firmy (lub stacje ochrony środowiska w Twojej okolicy) są zobowiązane przez prawo do akceptowania i recyklingu takich produktów, jako sposób ekologicznej utylizacji.